

ヨット



1 まい目

<作り方のヒント>

はじめに黒い線にそってきるよ。
 つぎに点線のところで折り目をつけておこう。
 そうしたら、まずはそれぞれのパーツを組み立てて作っておくよ。
 ぜんぶのパーツができあがったら、さいごに「ヨット」のかたちに組み立てるよ。

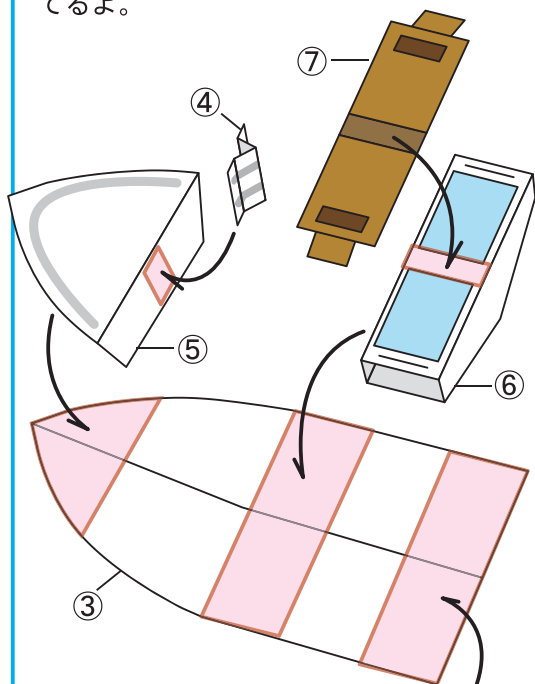

おなじ数字の「#」マークどうしをはりあわせるよ。
 たとえば、「#1のりしろ」は「#1」ってかいてあるところにはりあわせるよ。

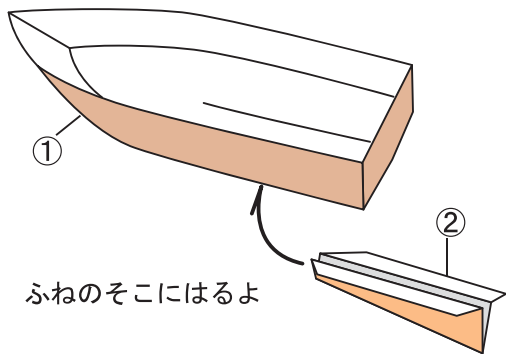
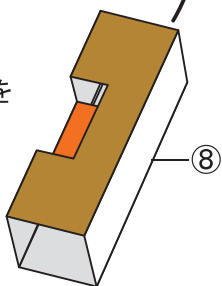

ふねのそこにはるよ

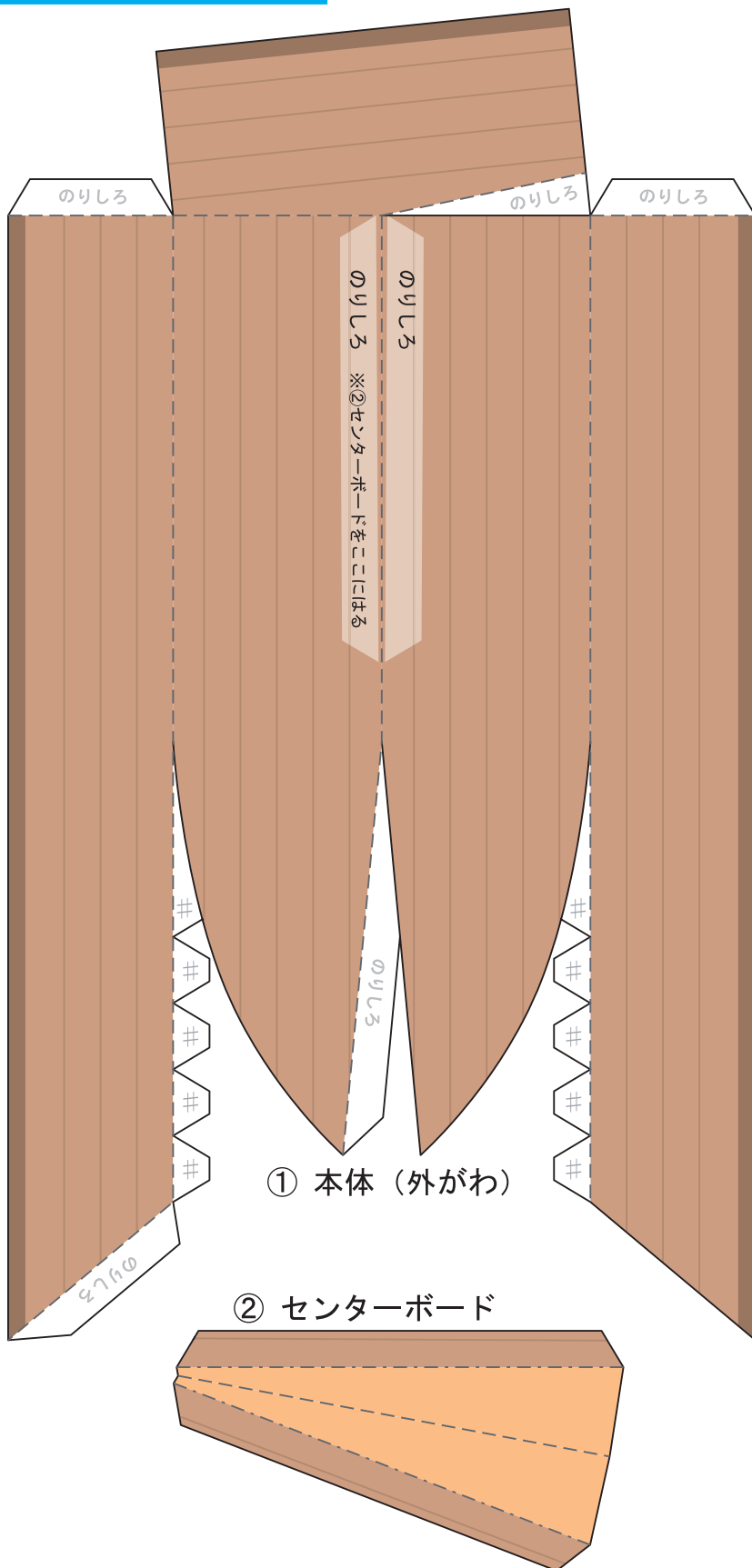

① 本体（外がわ）

② センターボード

たにおり -----
 やまおり -----
 きりとり -----
 のりしろ #

ヨット

2まい目

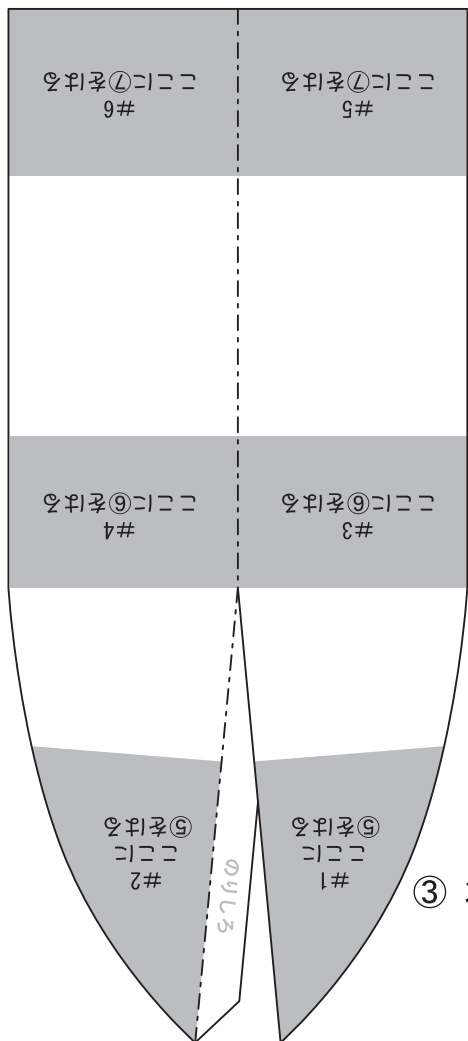
③ 本体 (ゆか)

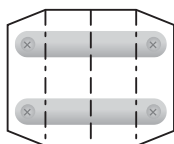

④ マストとおし

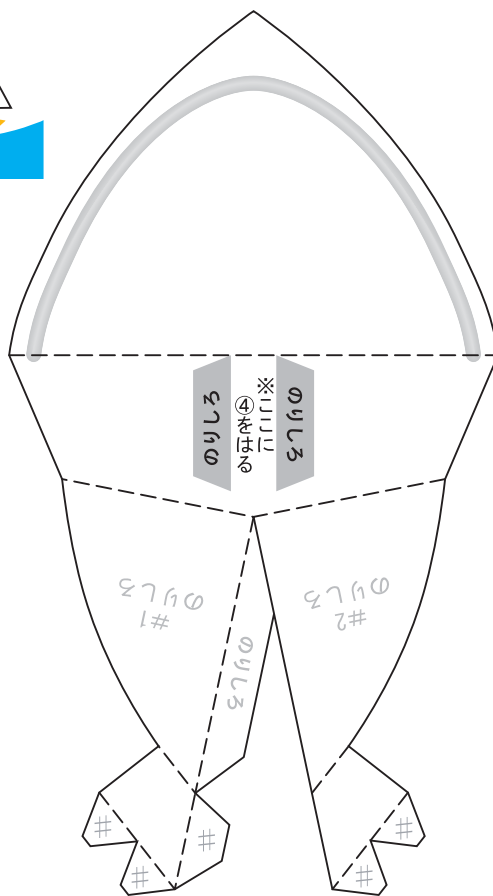

⑤ 本体 (内がわ・まえ)

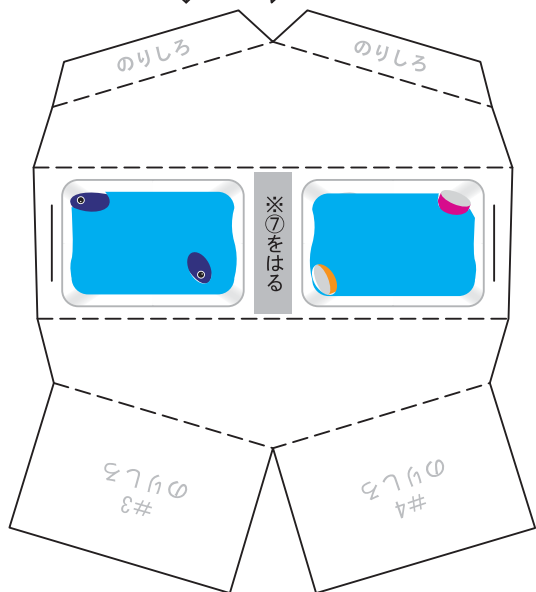

⑥ 本体 (内がわ・なか)

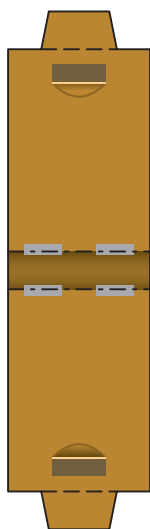

⑦ ふた

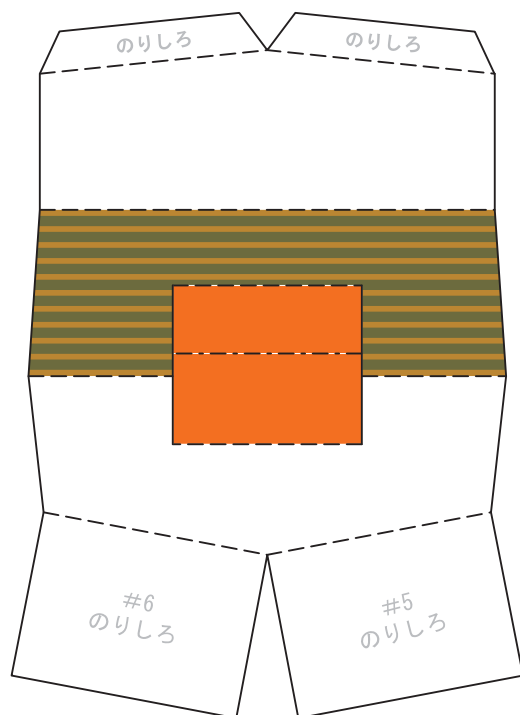

⑧ 本体 (内がわ・うしろ)

たにおり	----
やまおり	- - - -
きりとり	_____
のりしろ	#

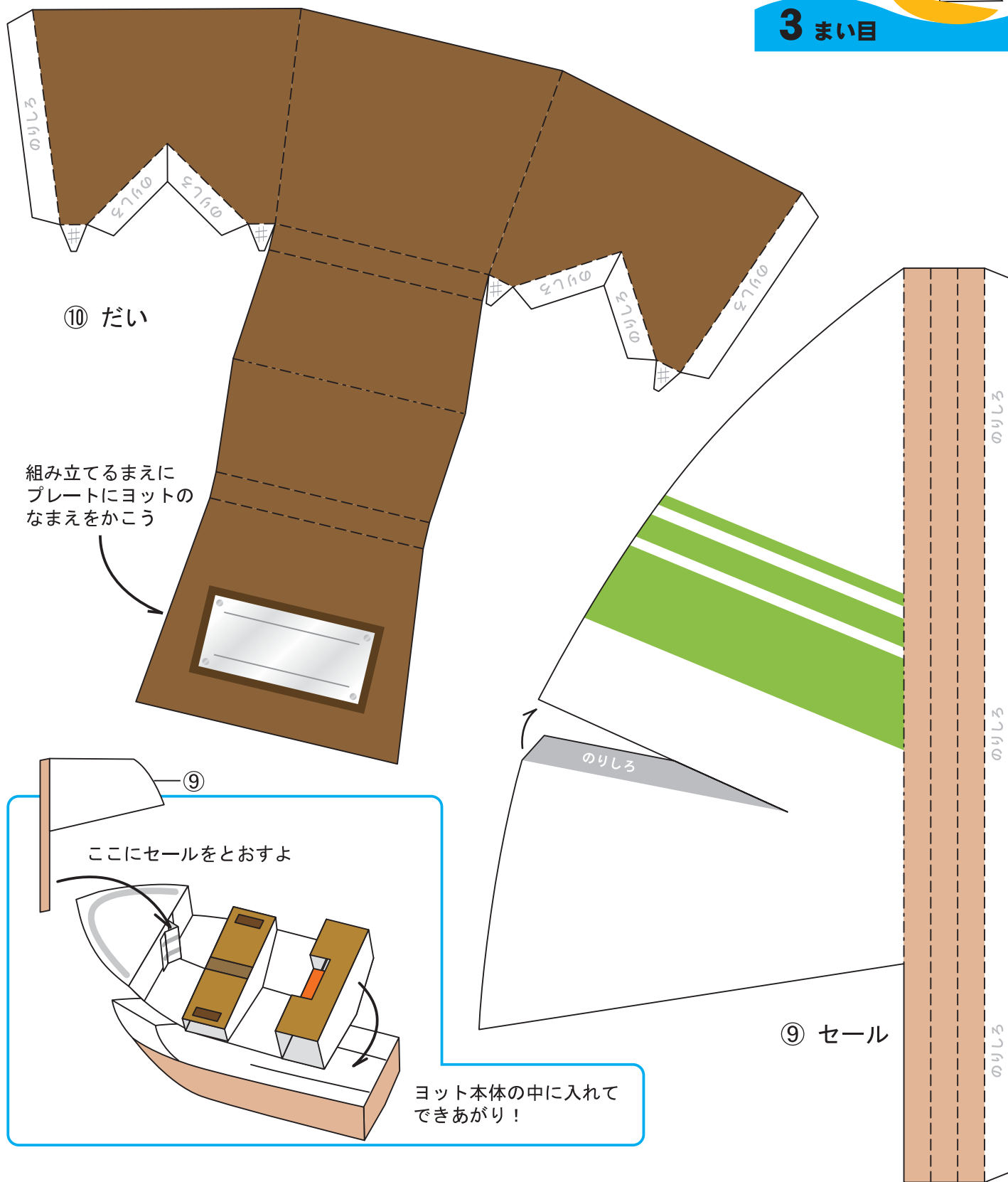

⑩ だい

組み立てるまえに
 プレートにヨットの
 なまえをかこう

ここにセールをとおすよ

ヨット本体の中に入れて
 できあがり！

たにおり -----
 やまおり -----
 きりとり -----
 のりしろ #