

マンタ

<作り方のヒント>

はじめに黒い線にそって切るよ。①と②のところに2つずつ切込みを入れるところがあるよ。つぎに、点線のところで折り目をつけておこう。「のりしろ」のところにのりをつけて組み立てるよ

とがったほうのうらにのりをつけてはり合わせる

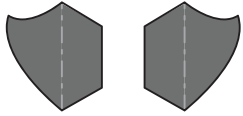

③ せびれ

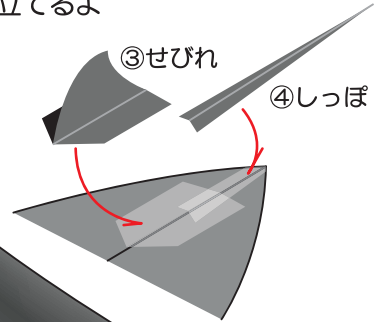
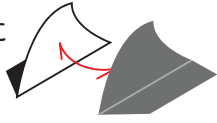

③せびれ

④しっぽ

① せなか

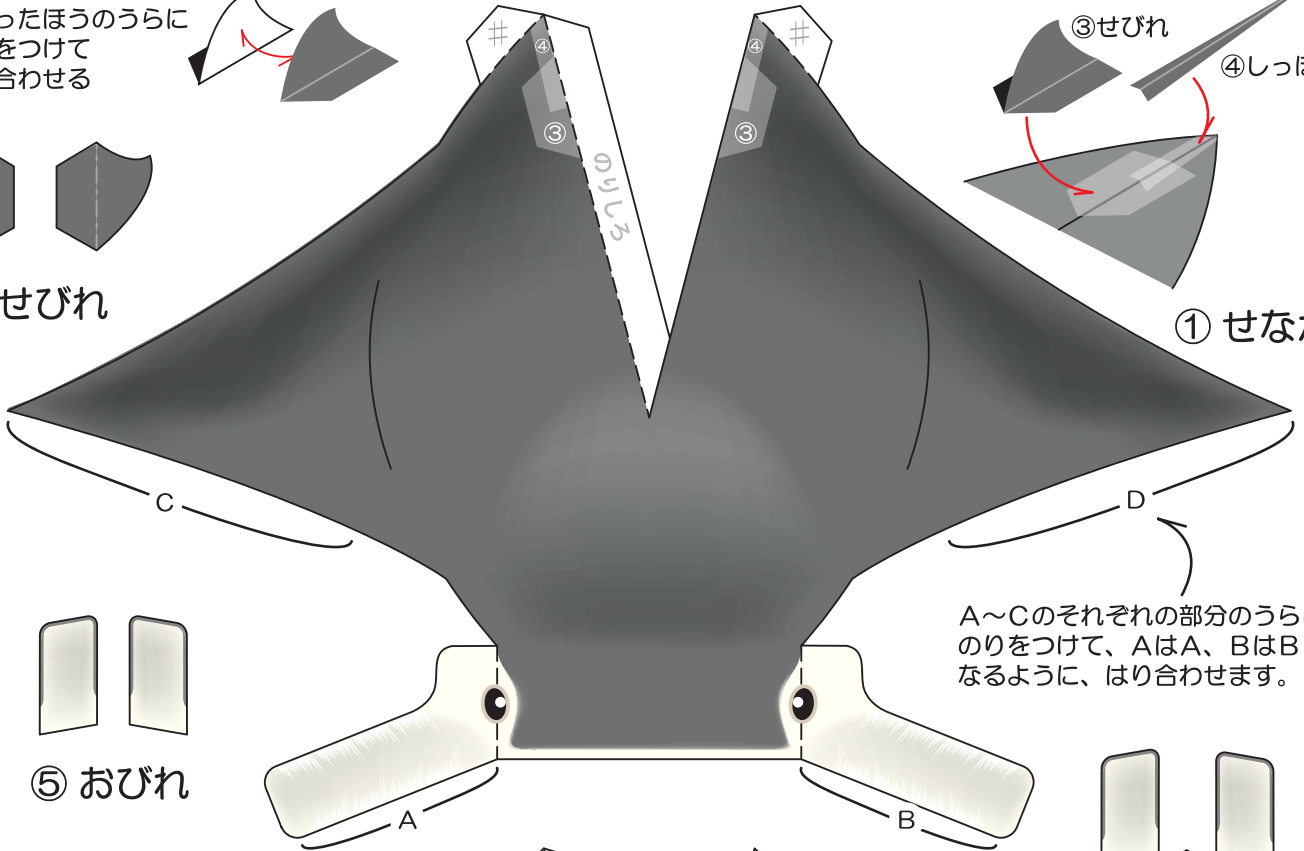

A~Cのそれぞれの部分のうらにのりをつけて、AはA、BはBとなるように、はり合わせます。

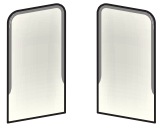

⑤ おびれ

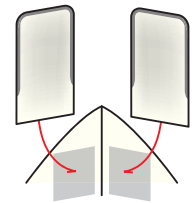

⑤のおびれは②おなかのとがったほうにはる

④しっぽ

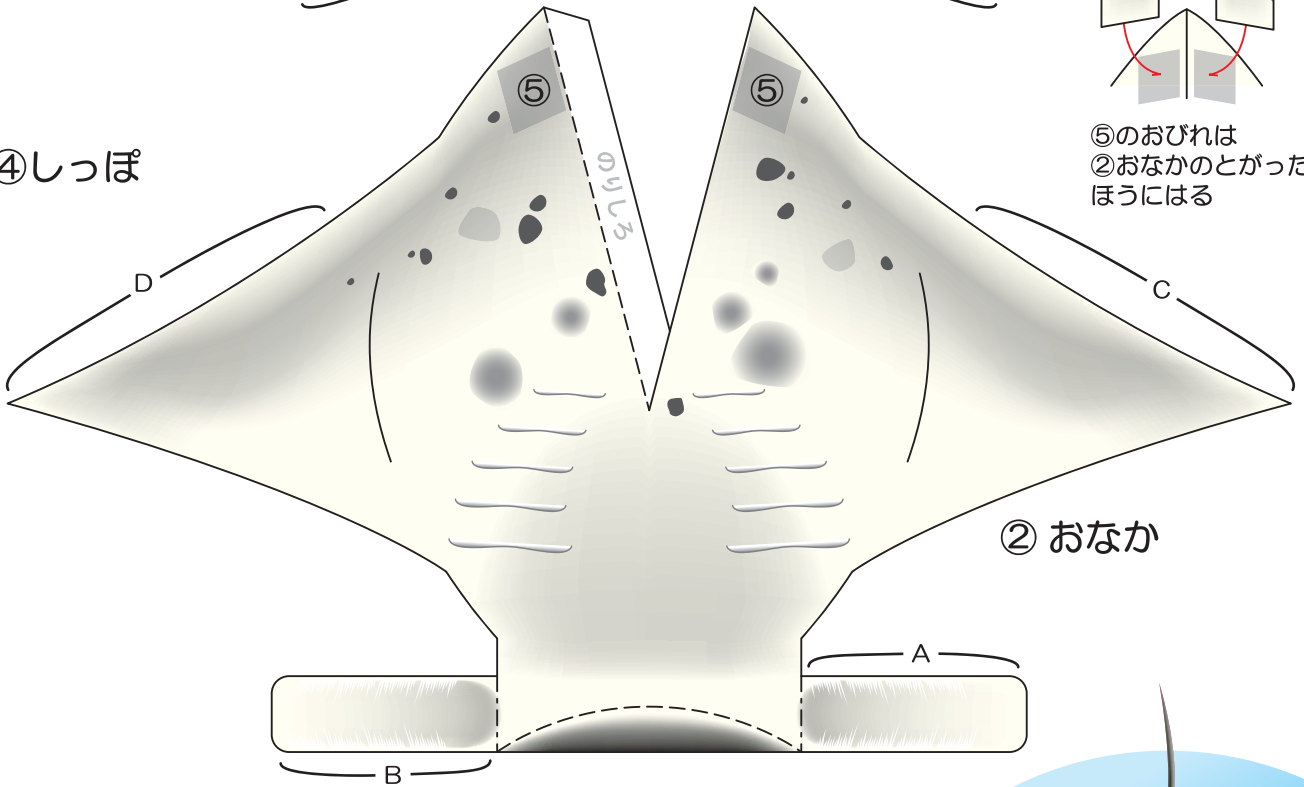

② おなか

たにおり -----
 やまおり -----
 きりとり -----
 のりしろ #

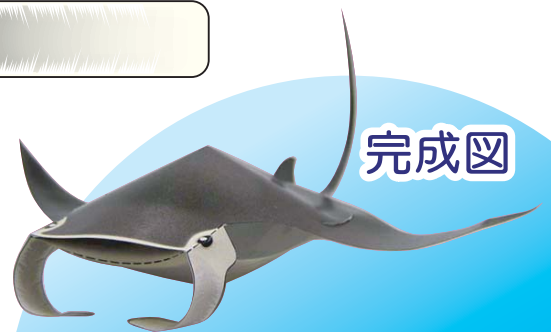

完成図