

うさぎ  
 (野ウサギ)

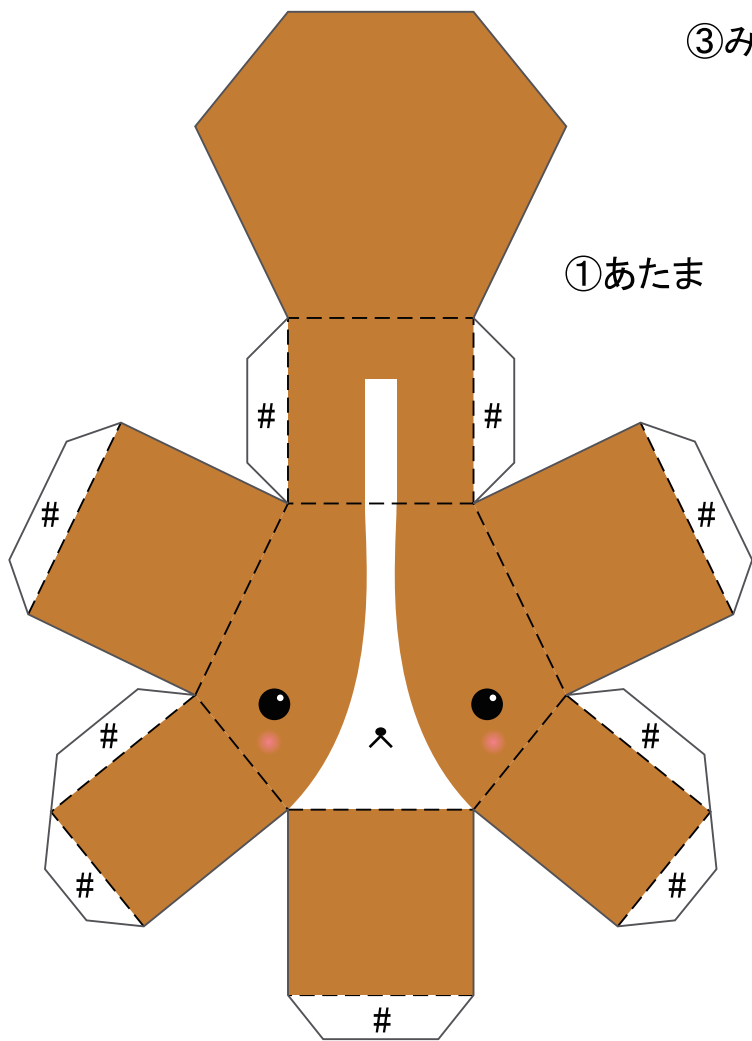

③みみ

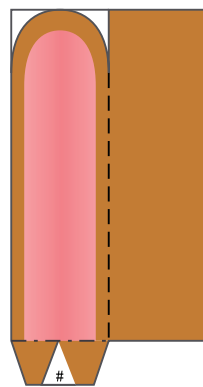

(1) 外がわのきりとり線で  
 きりぬいた「みみ」を  
 まん中で折りかえして  
 のりでとめるよ。

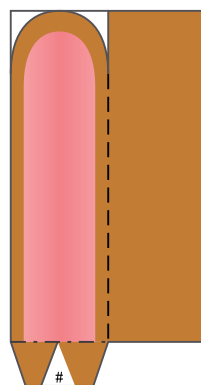

(2) 上の図の赤いところを  
 はさみで切りぬこう。

④うで

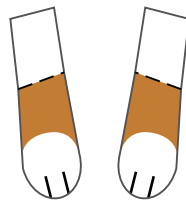

⑤あし

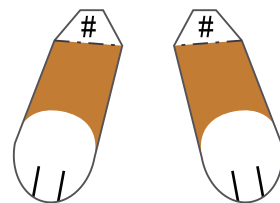

つくricたのヒント

- ①～⑦をきりぬいて、おり線をおろう。  
 からだにあるきりこみをわすれないようにね。
- ①～⑥をくみたてよう。
- ①と②、①と③、②と③、②と④、②と⑤  
 をそれぞれのりでくっつけたらできあがり！

⑥しっぽ

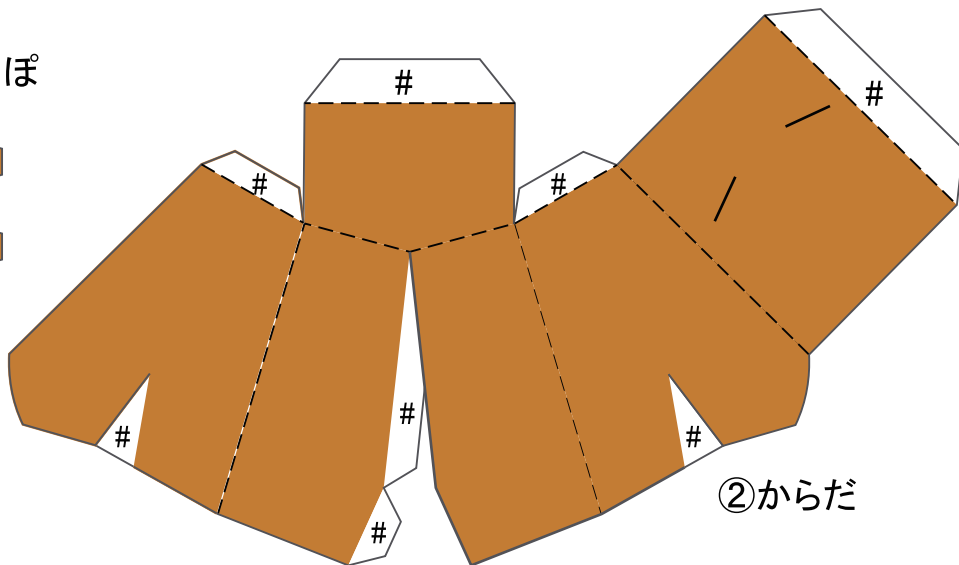
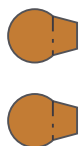

②からだ

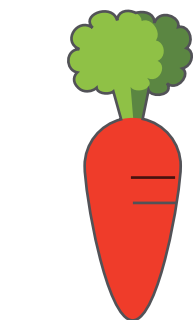

⑦おまけ(にんじん)

たにおり	-----
やまおり	-----
きりとり	—————
のりしろ	#

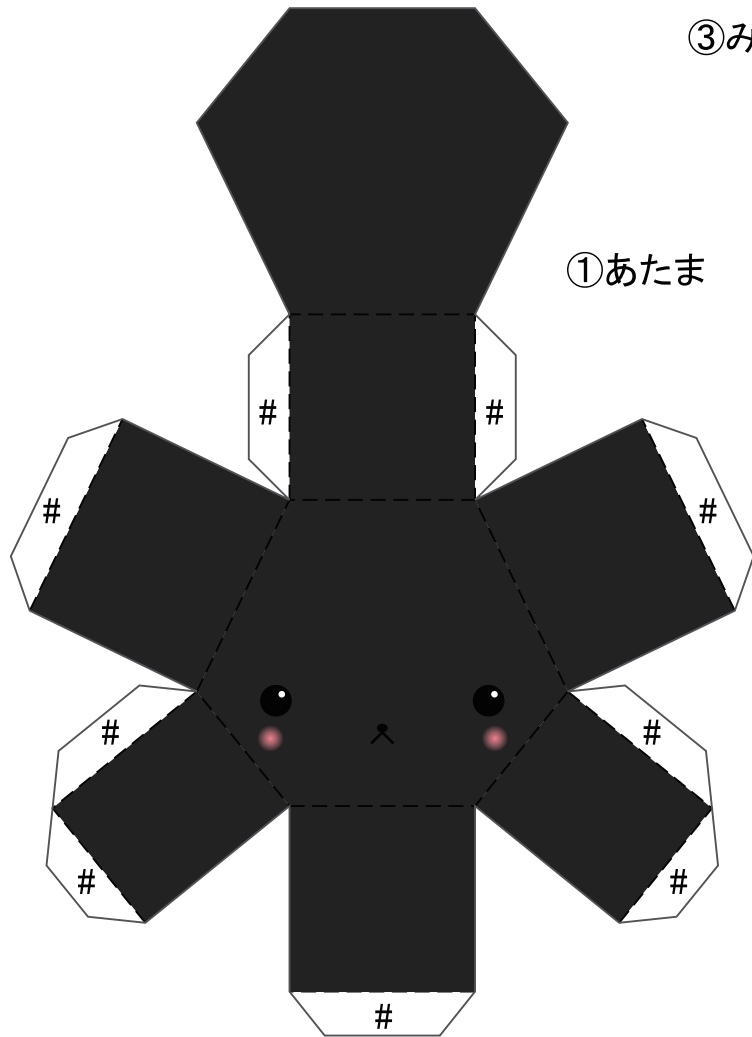

①あたま

③みみ

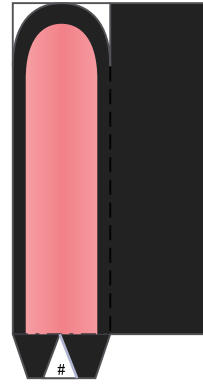

(1) 外がわのきりとり線できりぬいた「みみ」をまん中で折りかえしてのりでとめるよ。

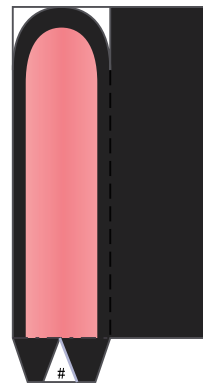

(2) 上の図の赤いところをはさみできりぬこう。

④うで

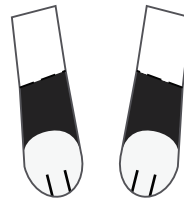

⑤あし

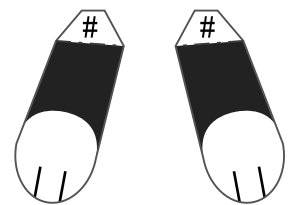

つくりかたのヒント

- ①～⑦をきりぬいて、おり線をおろう。からだにあるきりこみをわすれないようにね。
- ①～⑥をくみたてよう。
- ①と②、①と③、②と③、②と④、②と⑤をそれぞれのりでくっつけたらできあがり！

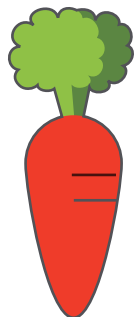

⑥しっぽ

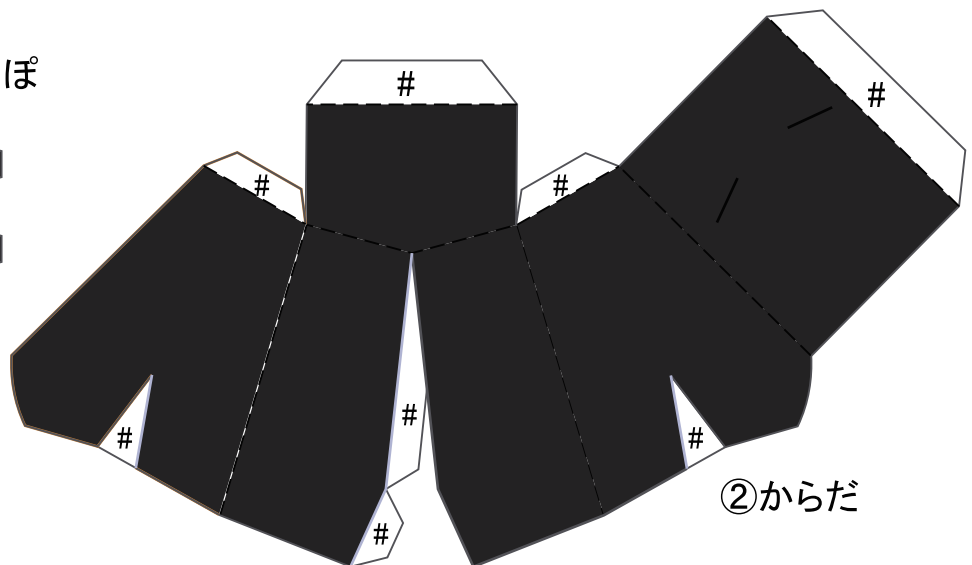

②からだ

⑦おまけ(にんじん)

たにおり	-----
やまおり	-----
きりとり	_____
のりしろ	#

## うさぎ (ピンクウサギ)

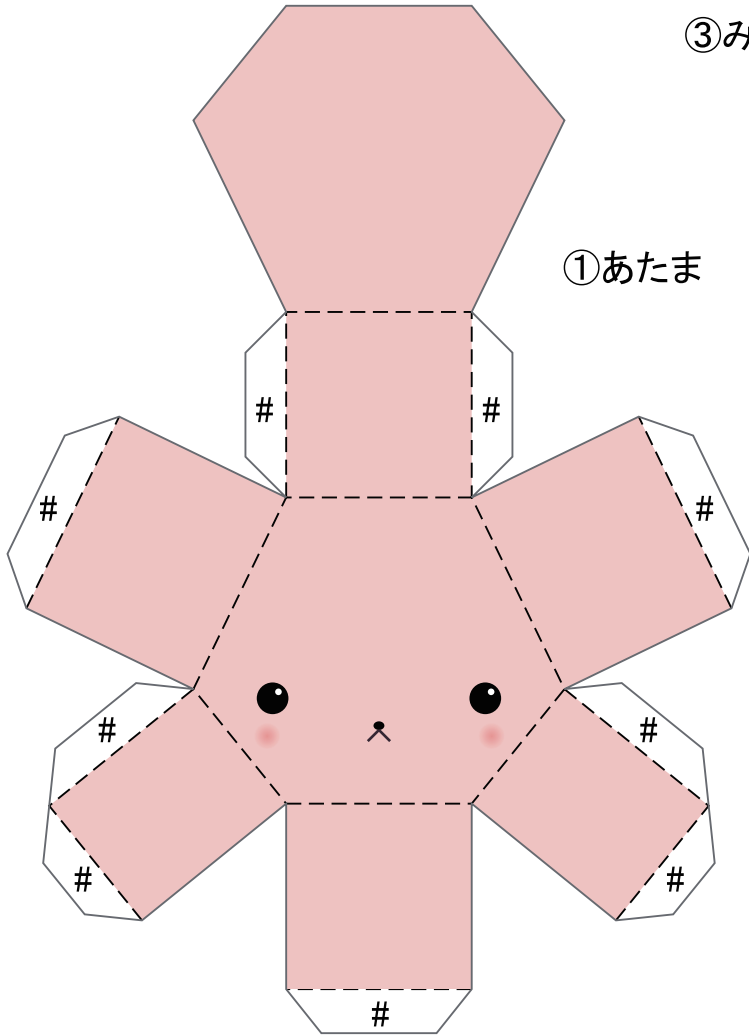

③みみ

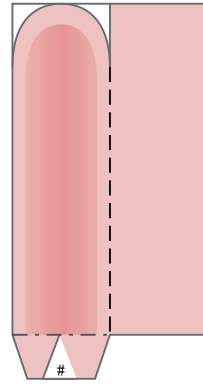

(1) 外がわのきりとり線できりぬいた「みみ」をまん中で折りかえしてのりでとめるよ。

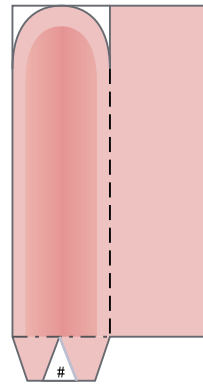
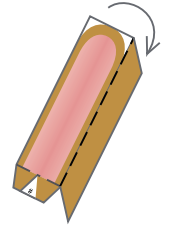

(2) 上の図の赤いところをはさみできりぬこう。

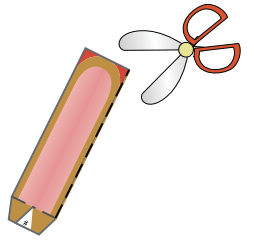

④うで

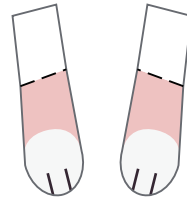

⑤あし

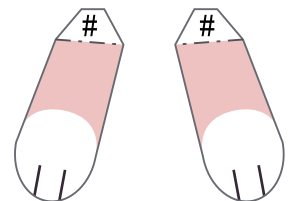

つくりかたのヒント

- ①～⑦をきりぬいて、おり線をおろう。からだにあるきりこみをわすれないようにね。
- ①～⑥をくみためよう。
- ①と②、①と③、②と③、②と④、②と⑤をそれぞれのりでくっつけたらできあがり！

⑥しっぽ

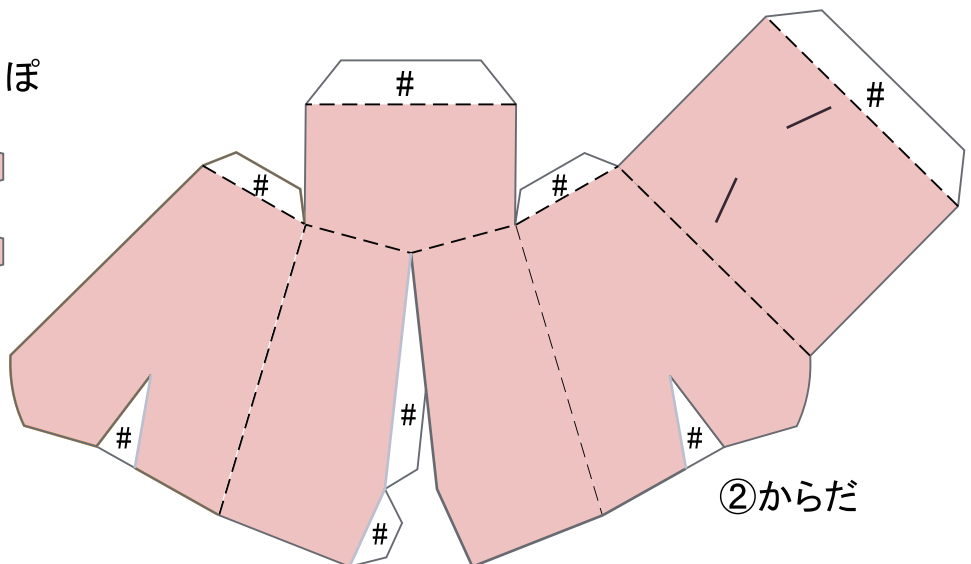
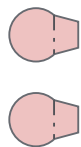

②からだ

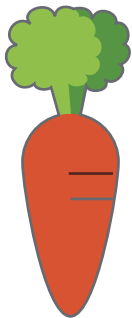

⑦おまけ(にんじん)

たにおり	-----
やまおり	-----
きりとり	_____
のりしろ	#

うさぎ  
 (パンダウサギ)

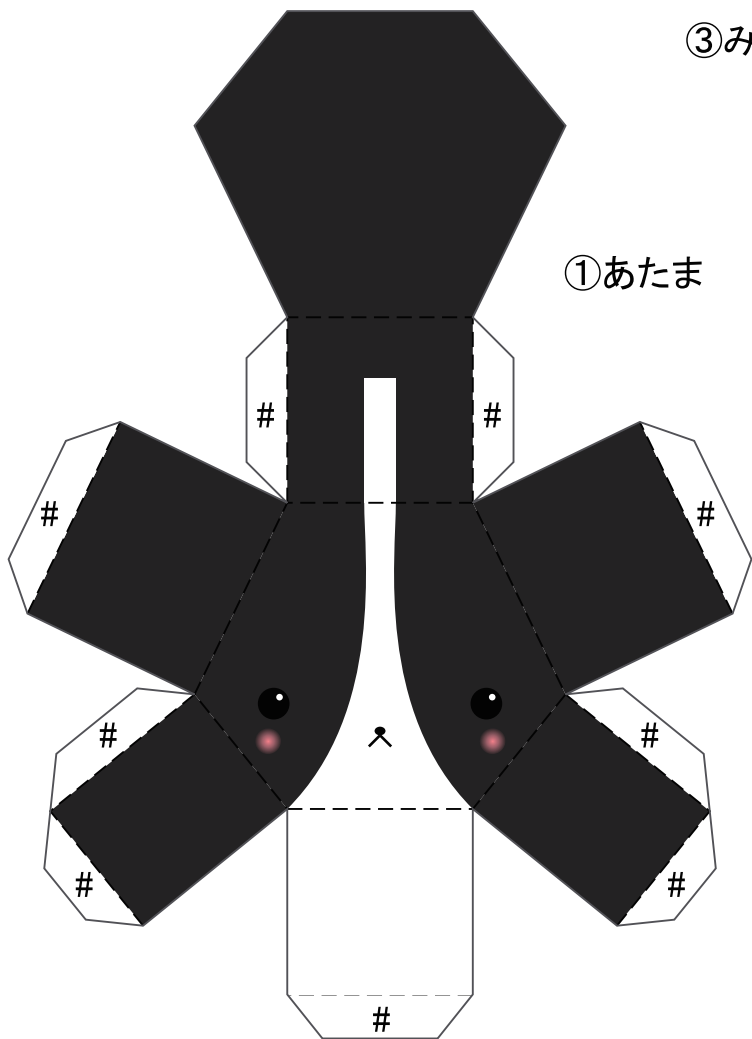

③みみ

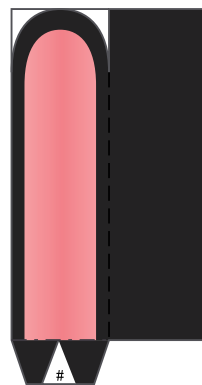

(1)  
 外がわのきりとり線で  
 きりぬいた「みみ」を  
 まん中で折りかえてし  
 のりでとめるよ。

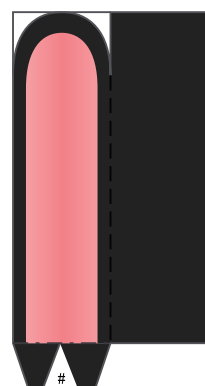

(2)  
 上の図の赤いところを  
 はさみできりぬこう。

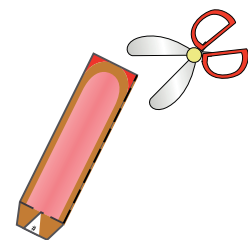

④うで

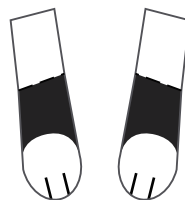

⑤あし

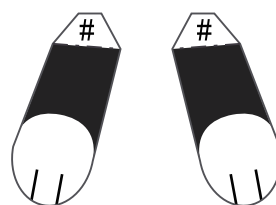

つくりかたのヒント

- ①～⑦をきりぬいて、おり線をおろう。  
 からだにあるきりこみをわすれないようにね。
- ①～⑥をくみたてよう。
- ①と②、①と③、②と③、②と④、②と⑤  
 をそれぞれのりでくっつけたらできあがり！

⑥しっぽ

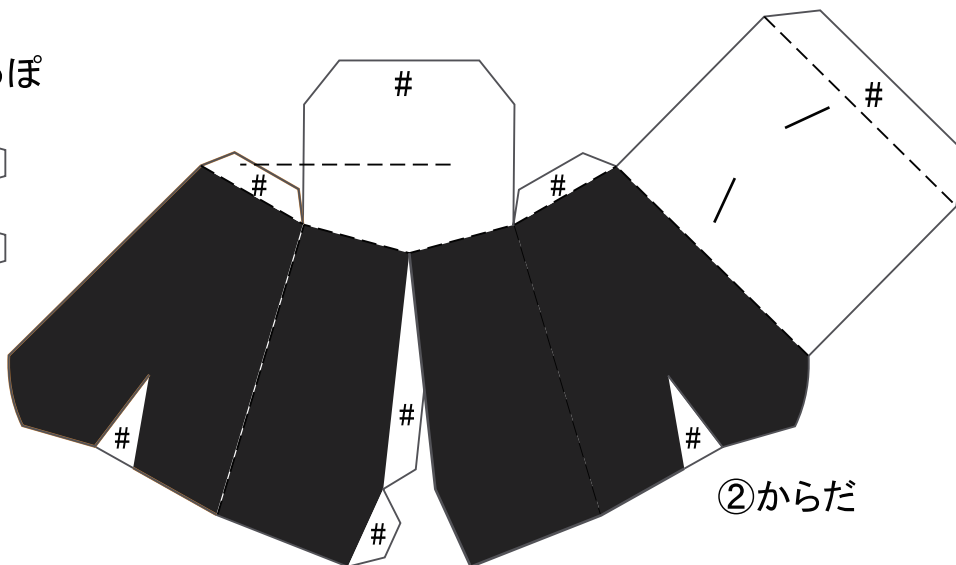

②からだ

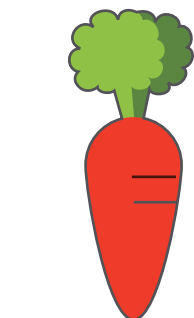

⑦おまけ(にんじん)

たにおり	-----
やまおり	-----
きりとり	-----
のりしろ	#

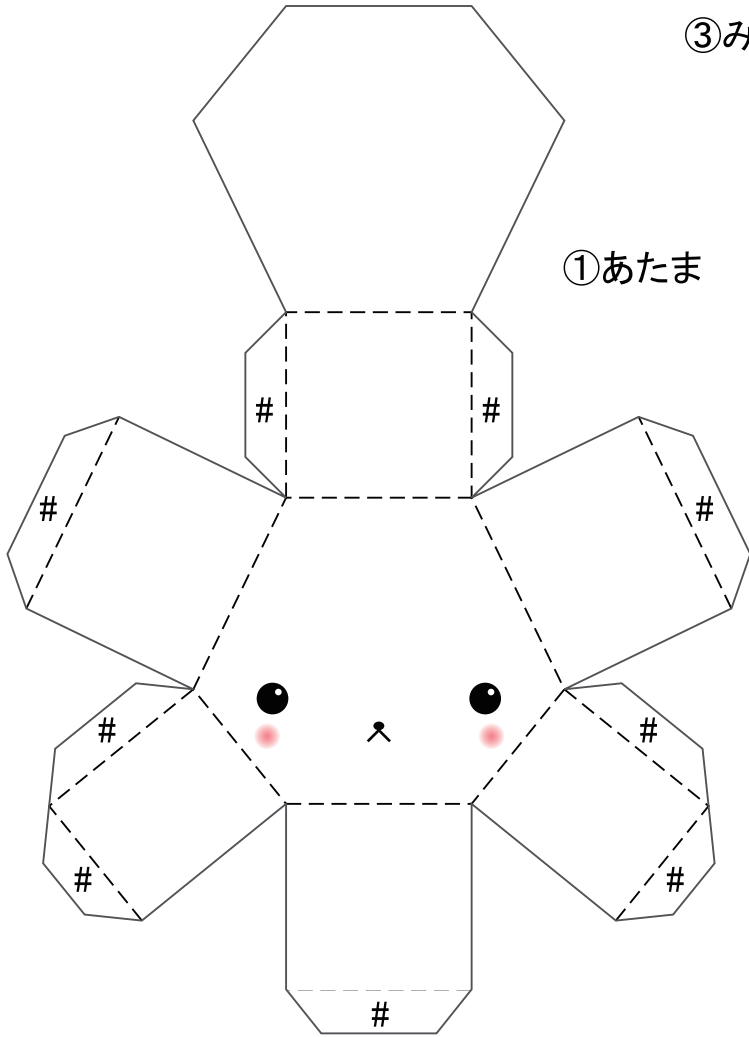

①あたま

③みみ

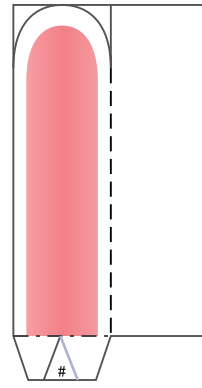

(1) 外がわのきりとり線できりぬいた「みみ」をまん中で折りかえしてのりでとめるよ。

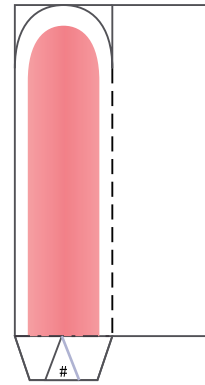

(2) 上の図の赤いところをはさみできりぬこう。

④うで

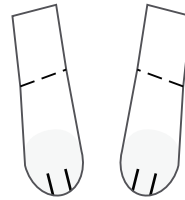

⑤あし

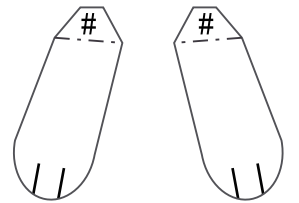

つくりかたのヒント

- ①～⑦をきりぬいて、おり線をおろそう。からだにあるきりこみをわすれないようにね。
- ①～⑥をくみたてよう。
- ①と②、①と③、②と③、②と④、②と⑤をそれぞれのりでくっつけたらできあがり！

⑥しっぽ

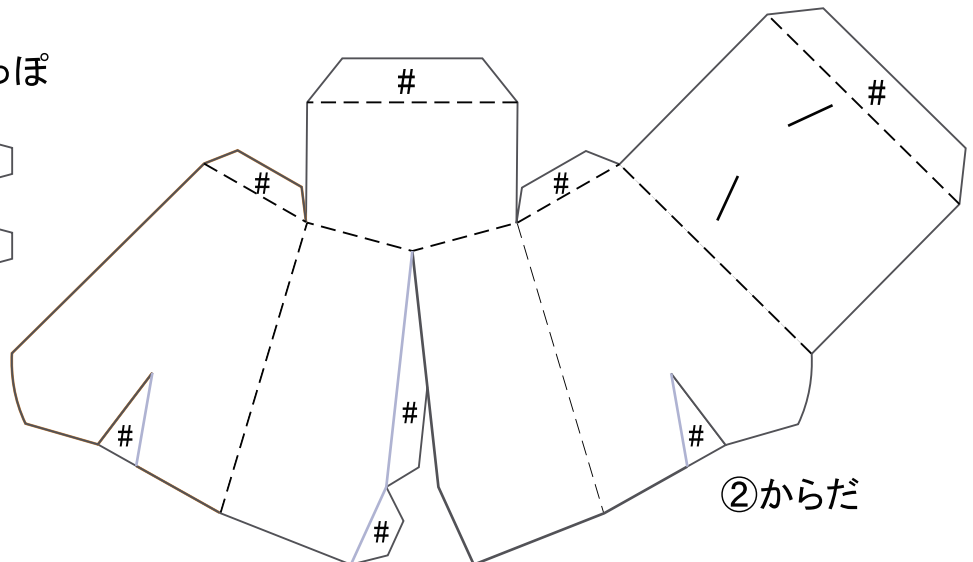

②からだ

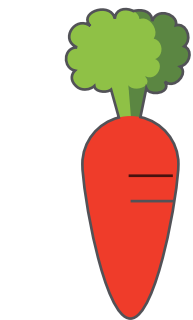

⑦おまけ(にんじん)

たにおり	-----
やまおり	-----
きりとり	_____
のりしろ	#